

- I SERRATURA MAGNETICA A CONTATTO
- GB MAGNETIC CONTACT LOCK
- F SERRURE MAGNETIQUE A CONTACT
- D MAGNETISCHES KONTAKTSCHOLOSS
- E CERRADURA MAGNETICA DE CONTACTO

**LCM**

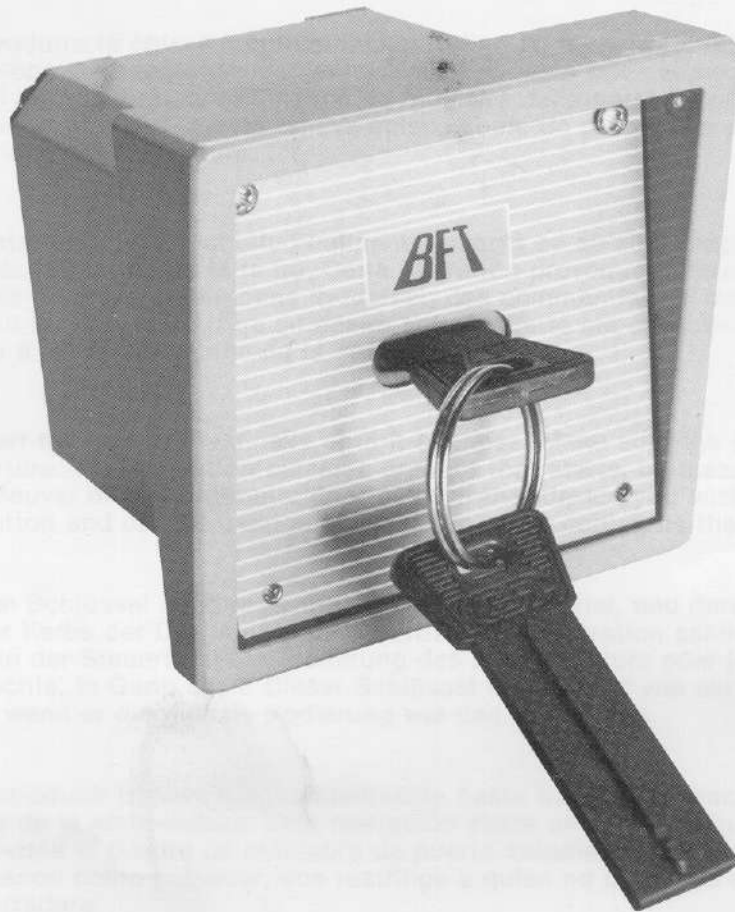

**AUTOMAZIONE CANCELLI**

Via Lago di Vico, 44 (Z.I.)  
 36015 SCHIO (VICENZA) ITALY  
 Tel. naz. (0445) 696511  
 Tel. int. + 39 (445) 696533  
 Telefax (0445) 696522

**ISTRUZIONI  
 INSTRUCTIONS  
 INSTRUCTIONS  
 MONTAGEANLEITUNG  
 INSTRUCCIONES**

**CE**



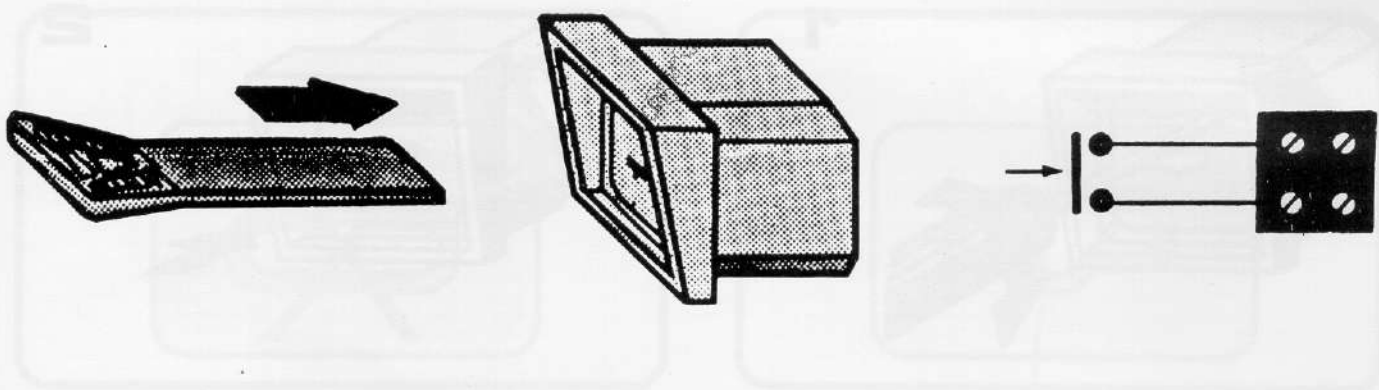

#### COLLEGAMENTI

**Schema elettrico** - Introdurre la chiave longitudinalmente fino ad innestarla, facendo coincidere la nervatura della chiave con la scanalatura dell'imboccatura. Questa operazione chiude un contatto che avvia, tramite i due fili posti nel quadro comando, la manovra della porta automatica o di qualsiasi altro dispositivo che si desideri attivare. Questa chiave agisce come un pulsante e può essere utilizzata solo se ha la stessa codificazione della serratura.

#### CONNEXIONS

**Schéma électrique** - Introduire la clé longitudinalmente jusqu'à ce qu'elle s'enclenche, en faisant coïncider la nervure de la clé avec la rainure de la fente. Cette opération provoque la fermeture d'un contact qui met en route, au moyen des deux fils situés dans le tableau des commandes, la manoeuvre de la porte automatique ou de tout autre dispositif qu'on désire activer. Cette clé agit comme un poussoir et ne peut être utilisée qu'elle a le même codage de la serrure.

#### CONNECTIONS

**Electric diagram** - Insert the key longitudinally until it engages. Make sure the peg of the key meets with the groove of the aperture. This operation closes a contact that starts, by means of the two wires on the control panel, the maneuver of the automatic door or any other device you wish to actuate. This key operates as a push-button and can be used only if it has the same coding as the lock.

#### ANSCHLUESSE

**Elektroschaltplan** - Den Schlüssel so längs einführen, daß er einrastet, und darauf achten, daß die Rippe des Schlüssels mit der Kerbe der Oeffnung überreintrifft. Diese Operation schließt einen Kontakt, der über die beiden Leitungen in der Steuertafel die Steuerung des Automatiktors oder jeder anderen Vorrichtung, die man aktivieren möchte, in Gang setzt. Dieser Schlüssel funktioniert wie ein Schalter und kann nur dann benutzt werden, wenn er die gleiche Kodierung wie das Schloß hat.

#### CONEXIÓN

**Esquema Eléctrico** - Introducir la llave longitudinalmente hasta hacer tope, haciendo coincidir el nervio de la llave con la muesca de la embocadura. Esta operación cierra un contacto que se enviará mediante los dos hilos dispuestos hasta el cuadro de maniobra de puerta automática o a cualquier otro dispositivo que se desee activar, actuando como pulsador, que restringe a quien no disponga de llave con la misma codificación que la cerradura.

**Manutenzione** - Questa serratura non ha bisogno di nessun tipo di manutenzione. Non è necessario ingrassarla né lubrificarla.

**Entretien** - Cette serrure ne requiert aucun genre d'entretien. Il n'est pas nécessaire de la graisser ni de la lubrifier.

**Maintenance** - This lock is maintenance-free. It does not need to be lubricated in any way.

**Wartung** - Dieses Schloß benötigt keinerlei Wartung. Es braucht nicht gefettet oder geölt zu werden.

**Libre De Mantenimiento** - Esta cerradura no necesita ningún tipo de mantenimiento. - No necesita ser engrasada ni lubricada.

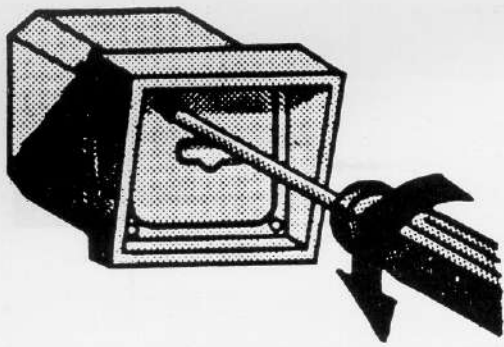

1

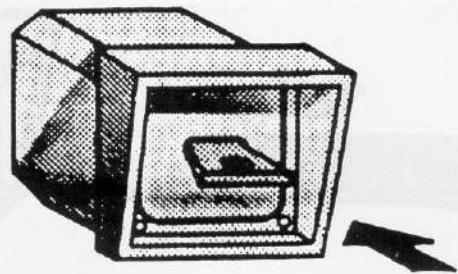

2

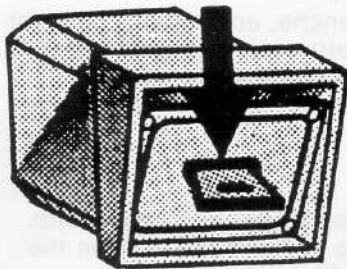

3

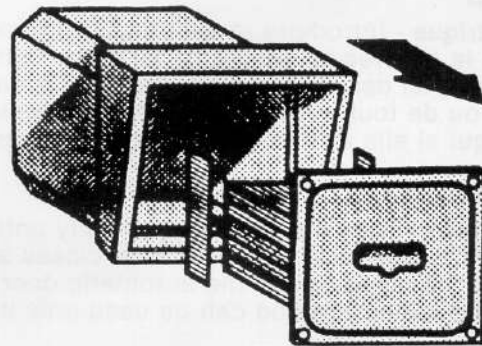

4

**Come togliere il meccanismo** - 1. Togliere le quattro viti dalla piastra frontale. - 2. Introdurre a fondo la chiave nell'imboccatura. - 3. Premere la chiave verso il basso. - Estrarre la piastra frontale con il meccanismo della scatola.

**Comment enlever le mécanisme** - 1. Desserrer les quatre vis de la plaque antérieure. - 2. Introduire à fond la clé dans la fente. - 3. Pousser la clé en bas. - 4. Enlever la plaque antérieure de la boîte avec le mécanisme.

**How to remove the mechanism** - 1. Remove the four screw from the front plate. - 2. Insert the key deep inside the keyway. - 3. Press the key downwards. - 4. Withdraw from the box the front plate together with the mechanism.

**Entfernung des Mechanismus** - 1. Die vier Schrauben der Frontplatte entfernen. - 2. Den Schlüssel bis ans Ende der Oeffnung einschieben. - 3. Den Schlüssel nach unten drücken. - 4. Die Frontplatte mit dem Mechanismus aus dem Gehäuse ziehen.

**Como Extraer El Mecanismo** - 1. Quitar los cuatro tornillos de la placa frontal. - 2. Introducir la llave en la embocadura. - 3. Introducida la llave hasta el fondo presionar hacia abajo. - 4. Separar la tapa con el mecanismo, de la carcasa.

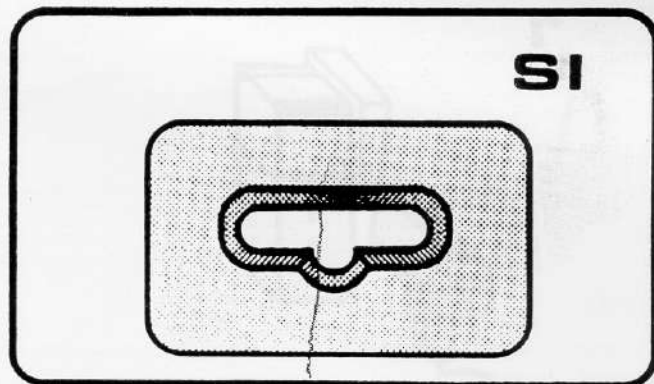
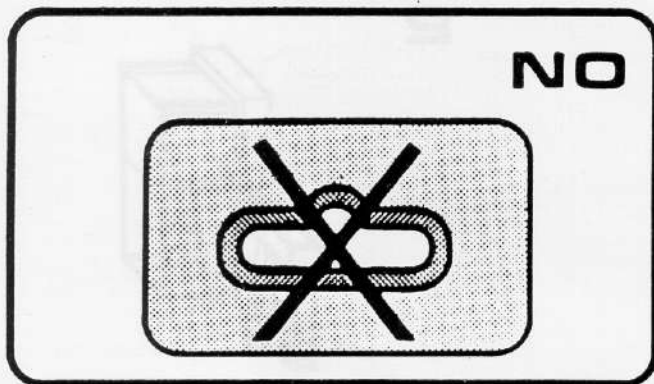

### SERRATURA MAGNETICA A CONTATTO

**Montaggio** - La serratura dovrà essere sempre montata in posizione verticale e con la scanalatura dell'imboccatura verso il basso, come illustrato nelle seguenti figure:

### SERRURE MAGNETIQUE A CONTACT

**Montage** - La serrure dovrà être toujours montée en position verticale et avec la rainure de la fente en bas, comme illustré dans les figures suivantes:

### MAGNETIC CONTACT LOCK

**Assembly** - The lock must always be mounted in vertical position and with the groove of the keyway down as shown in the pictures below;

### MAGNETISCHES KONTAKTSCHLOSS

**Montage** - Das Schloß muß immer in vertikaler Stellung und mit der Kerbe der Oeffnung nach unten montiert werden, wie die nachfolgenden Abbildungen illustrieren;

### CERRADURA MAGNÉTICA DE CONTACTO

**Instalación** - La cerradura deberá ser siempre instalada en posición vertical, Y con la muesca de la embocadura hacia abajo, como muestran las siguientes figuras:

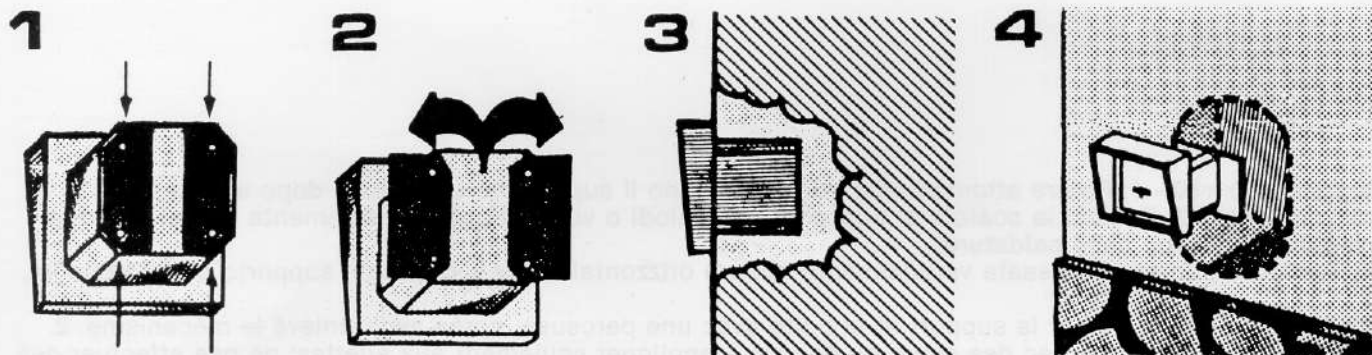

**Inserimento a muro** - 1. Allentare le viti indicate. - 2. Aprire le alette posteriori e serrare nuovamente le viti. - 3. Inserire la serratura nella parete. - 4. Le alette assicurano un buon ancoraggio.

**Montage à mur** - 1. Desserrer les vis indiquées. 2. Ouvrir les ailettes postérieures et resserrer les vis. - 3. Insérer la serrure dans la paroi. - 4. Les ailettes assurent un bon ancrage.

**Wall assembly** - 1. Loosen the screws indicated. - 2. Open the rear wing nut and retighten the screw. - 3. Insert the lock inside the wall. - 4. The wing nuts ensure an excellent anchoring of the lock.

**Mauereinbau** - 1. Die angegebenen Schrauben lockern. - 2. Die hinteren Klappen öffnen und die Schrauben wieder festziehen. - 3. Das Schloß in die Mauer einsetzen. - 4. Die Klappen sorgen für eine gute Verankerung.

**Empotrada** - 1. Aflojar los tornillos indicados. - 2. Abrir las aletas posteriores y reapretar los tornillos. - 3. Recibir la cerradura mediante obra. - 4. Las aletas aseguran un buen anclaje a modo de patillas.

1

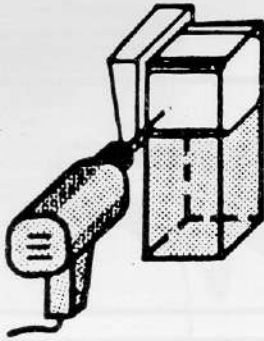

2

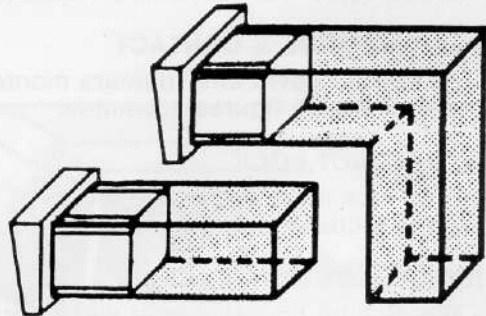
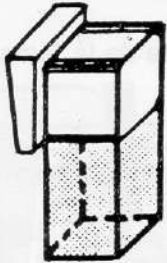
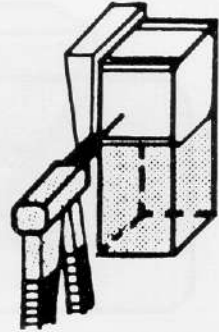

**Supporto 80 x 80** - 1. Forare attentamente con un trapano il supporto e la scatola, dopo aver tolto il meccanismo. - 2. Fissare la scatola al supporto con chiodi o viti da applicare solamente alle alette; non eseguire in nessun caso saldature.

La serratura può essere fissata verticalmente oppure orizzontalmente a qualsiasi supporto da 80 x 80 mm.

**Support 80 x 80** - 1. Percer le support et la boîte avec une perceuse, après avoir enlevé le mécanisme. 2. Fixer la boîte au support avec des clous ou des vis à appliquer seulement aux ailettes; ne pas effectuer des soudures.

La serrure peut être fixé verticalment ou horizontalment sur n'importe quel support de 80 x 80 mm.

**Support 80 x 801**. Drill holes inside support and box after having removed the mechanism. 2. Fasten the box and the support with screws or nails that fit inside the wing nuts; do not weld.  
The lock can be fastened vertically or horizontally on any 80 x 80 support.

**Halterung 80 x 80** - 1. Die Halterung und das Gehäuse nach Entfernung des Mechanismus sorgfältig mit einem Bohrer bohren. - 2. Das Gehäuse mit Nägeln oder Schrauben, die aber nur an den Klappen angebracht werden, befestigen; auf keinen Fall Schweissungen durchführen.

Das Schloß kann vertikal oder horizontal an jeder beliebigen Halterung 80 x 80 angebracht werden.

**En Tubo 80 x 80** - 1. Taladrar cuidadosamente el tubo y la carcasa, extrayendo previamente el mecanismo. - 2. Fijar con remaches o tornillos y en ningún caso con soldadura, solo aplicable a las aletas.

La cerradura puede fijarse vertical u horizontalmente a cualquier tubo de 80 x 80 mm.